

| | |
|--------------|---------------|
| Справ. № | Перв. примен. |
| Инв. № | Подп. и дата |
| Взам. инв. № | Инв. № дубл. |
| Подп. и дата | Взам. инв. № |
| Инв. № подл. | Подп. и дата |

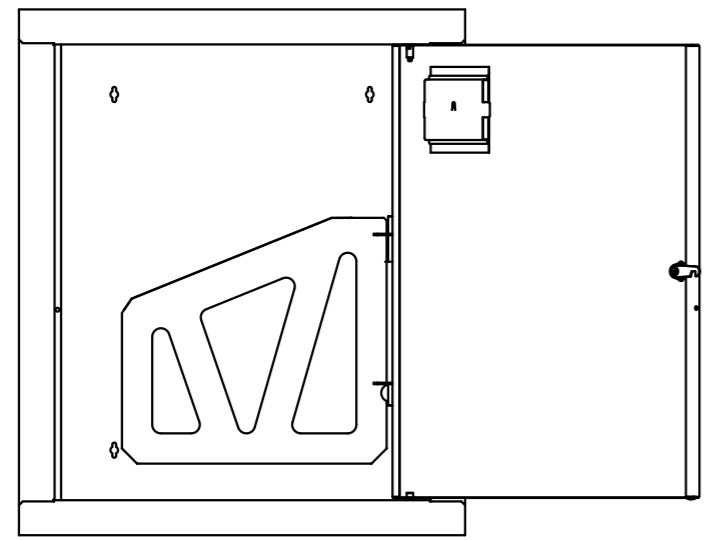

А (увеличено)
4 места

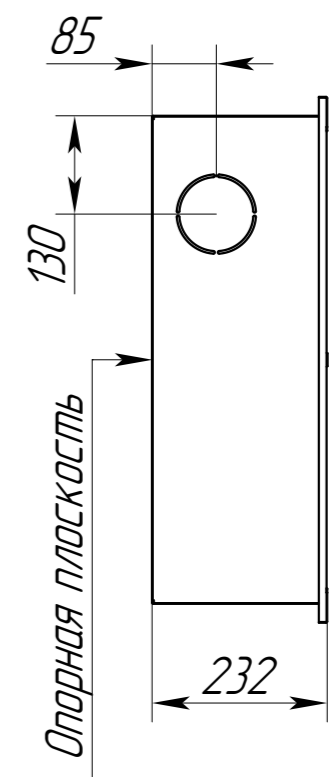
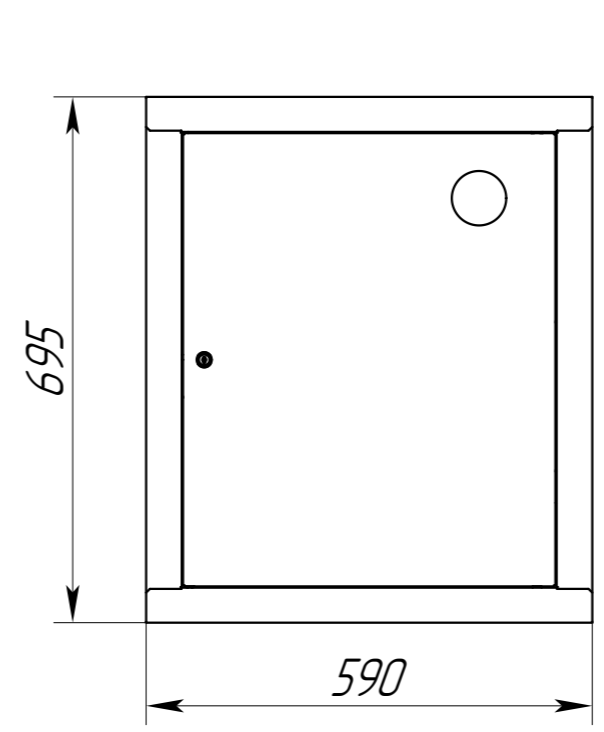
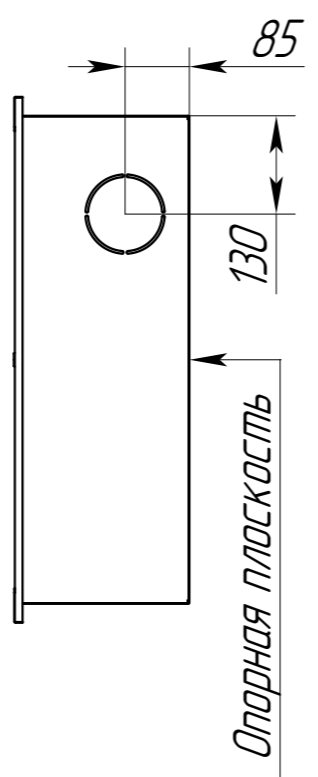
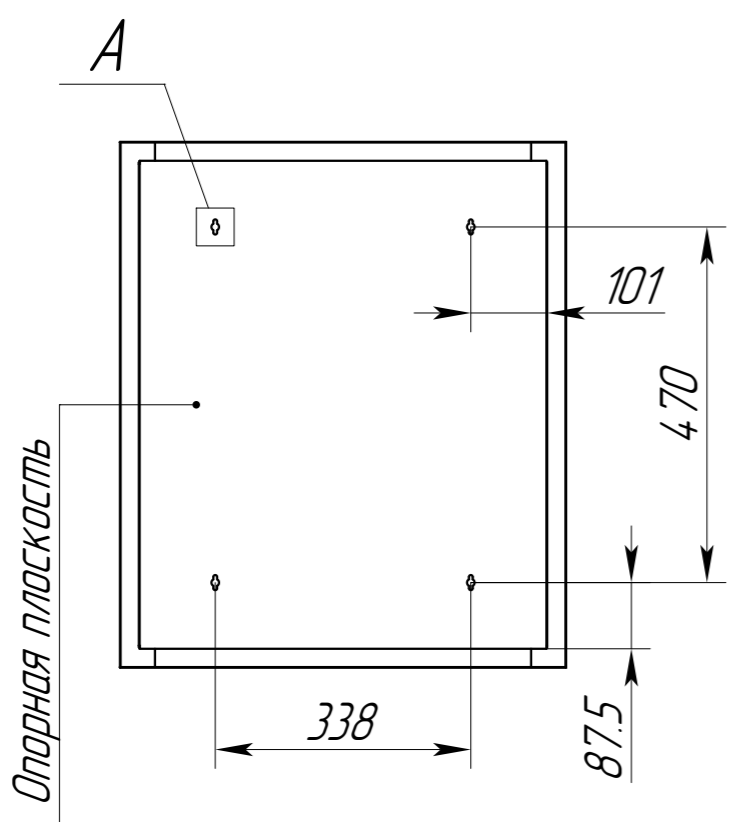
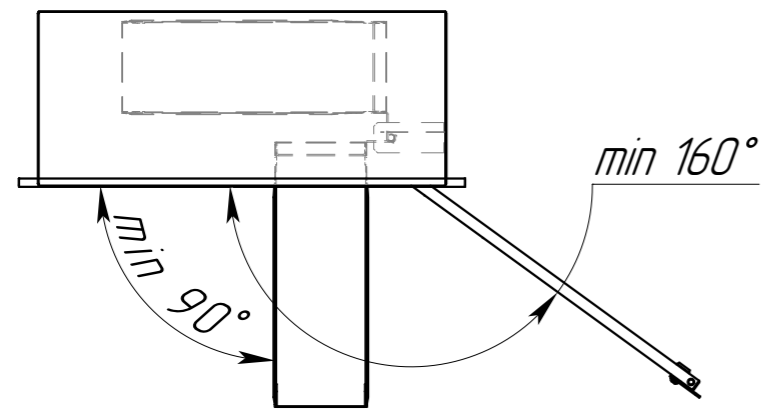
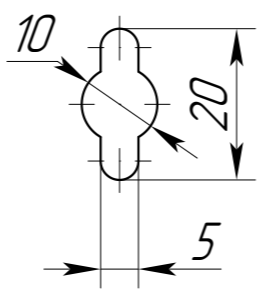

1. Шкаф предназначен для размещения в нем комплекта оборудования пожарного крана и переносных огнетушителей (или без них) на производственных объектах, в жилых и общественных зданиях. Шкаф изготовлен из негорючих материалов.
2. Шкаф соответствует требованиям климатического исполнения У категории 4 по ГОСТ 15150-69. Температурный диапазон эксплуатации от +5 до +45 °C и относительной влажности до 90%.
3. Хранение шкафа должно соответствовать условиям хранения по ГОСТ 15150-69 при температуре от +5 до +45 °C при относительной влажности до 90%.
4. Шкафы пожарные серии ШПК- «Пульс» (модели 310Н, 310В, 315Н, 315В, 320Н, 320В, 320-21Н, 320-21В, 320-12Н, 320-12В) соответствуют требованиям ТУ 28.99.39-001-14.2164.13-2021, ГОСТ Р 51844-2009, ТР ЕАС 043/2017

| | | | | | | | | | |
|----------|------|----------|-------|------|---------------------------------|-------------|-------|---------|---|
| Изм. | Лист | № докум. | Подп. | Дата | Шкаф пожарный ШПК-Пульс-310В | Лит. | Масса | Масштаб | |
| Разраб. | | | | | | | 11.88 | 1:10 | |
| Пров. | | | | | | Лист | 1 | Листов | 2 |
| Т.контр. | | | | | | НПО "ПУЛЬС" | | | |
| Н.контр. | | | | | | | | | |
| Утв. | | | | | | | | | |

Шкаф пожарный ШП-К-Пульс-310В 3

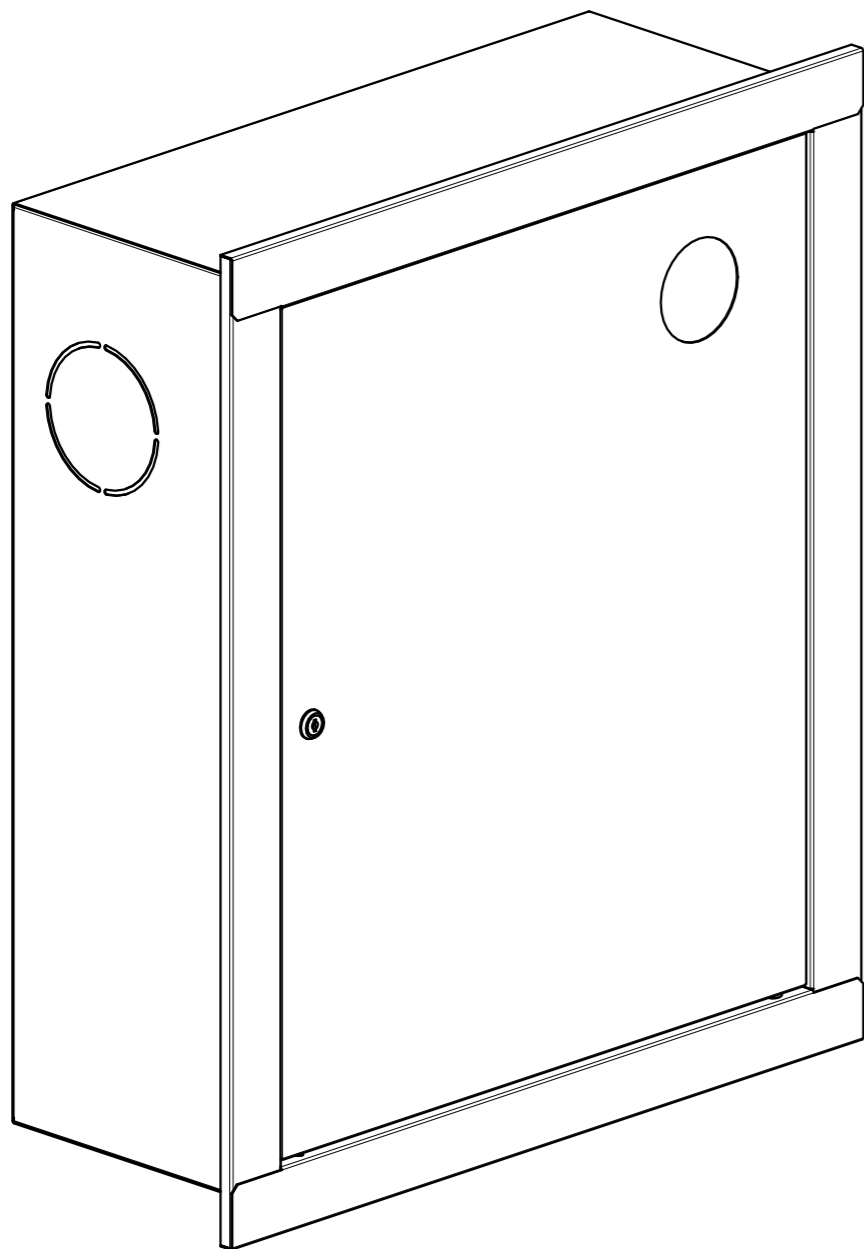

Шкаф пожарный ШП-К-Пульс-310В 0

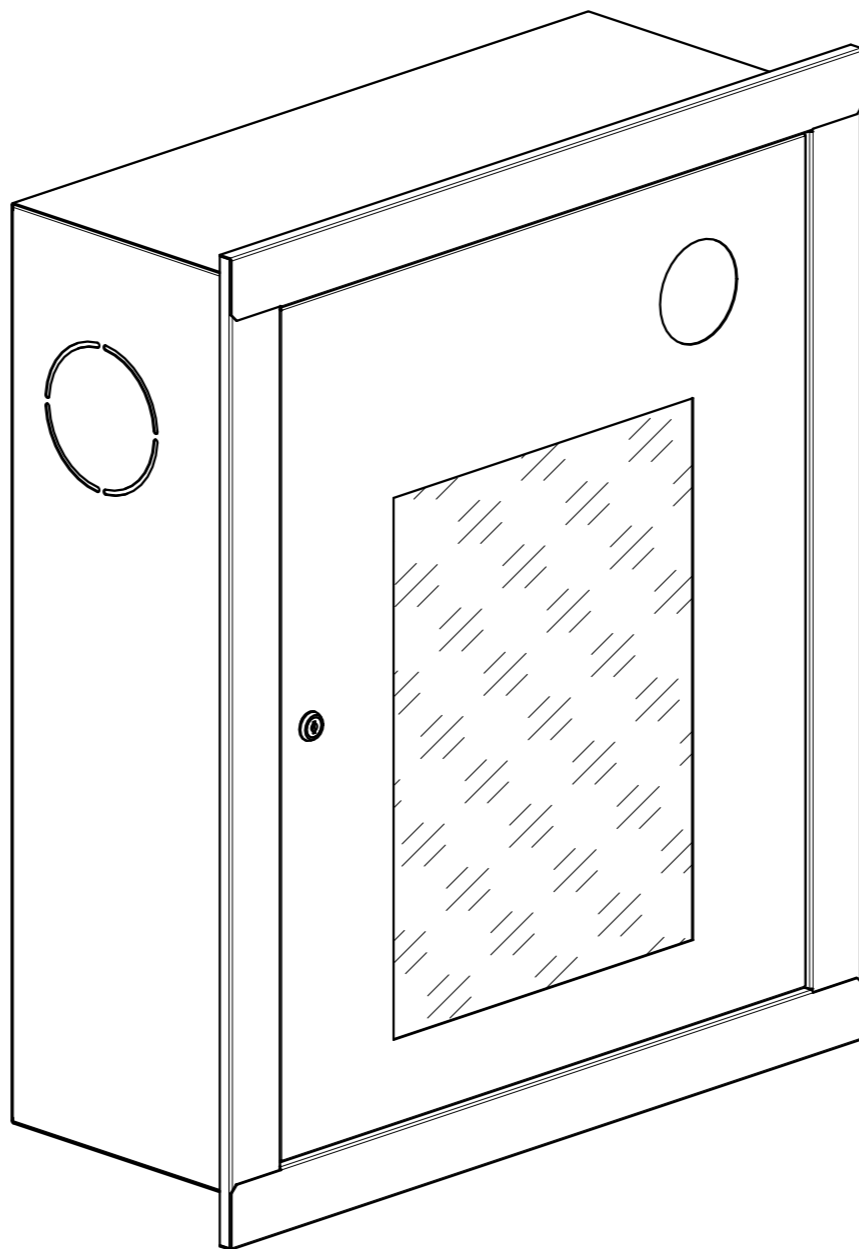

Шкаф пожарный ШП-К-Пульс-310В 3 Евро

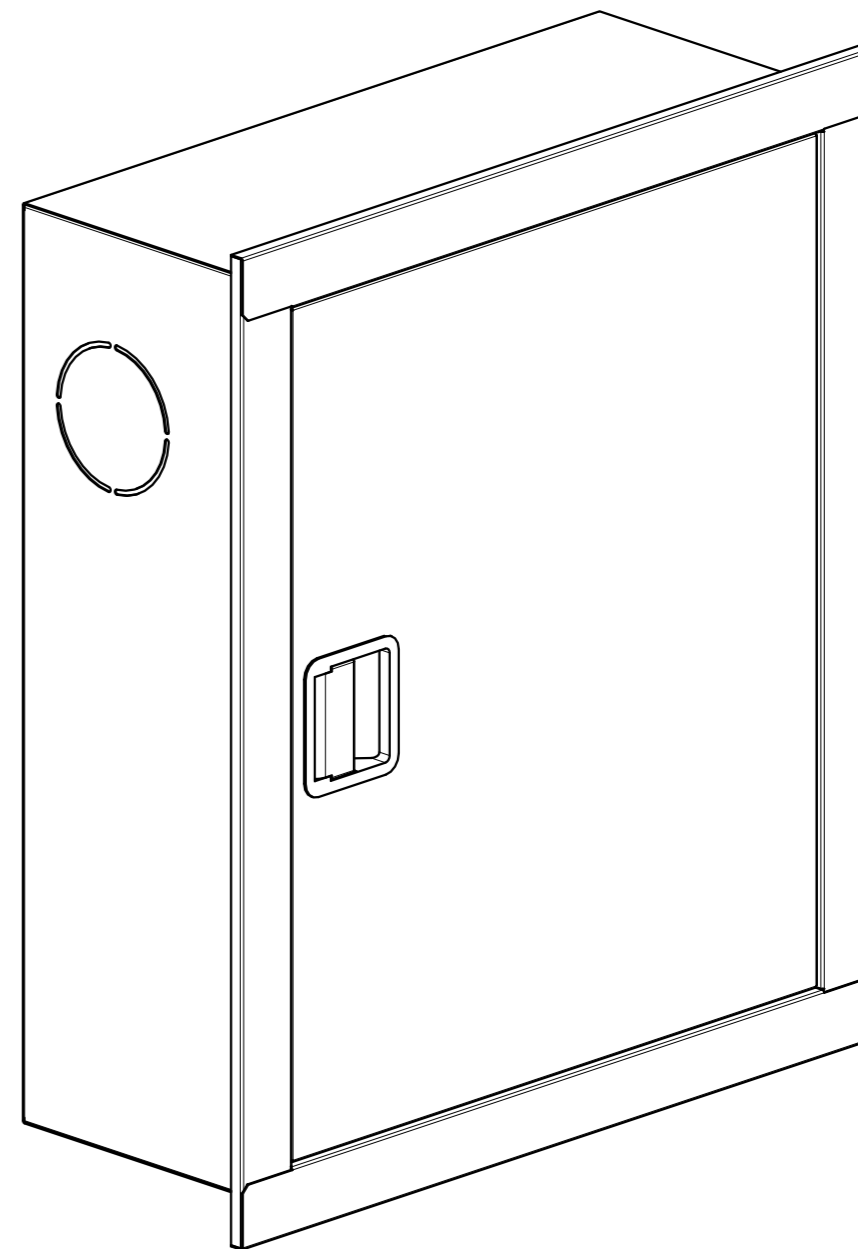

| | |
|--------------|--------------|
| Инв. N подл. | Подп. и дата |
| Взам. инв. N | Инв. N дцкл. |
| Подп. и дата | Подп. и дата |

| | | | | |
|------|------|----------|-------|------|
| Изм. | Лист | N докум. | Подп. | Дата |
|------|------|----------|-------|------|